

CA-120 (YO-5) 回転釜一式

株式会社 ダイナテック  
 神戸市東灘区向洋町中1-14  
 TEL(078)857-9255

回転釜

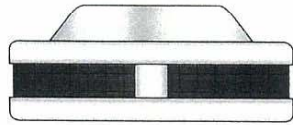

A-1 回転釜



A-2 六角ボルト



A-3 平ワッシャー



A-4 (ネジ 4 × 5)

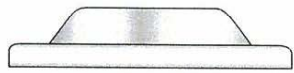

A-5 (フード)



A-6 (止め板)



A-7 (金網)

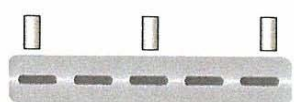

A-8 (間隔筒)

A-9 (ホーロー  
ヒーターリング)



A-10 (ヒーターニクロム線)



A-11 (アルミ回転台)

CA-120 (YO-5)

ロボット式

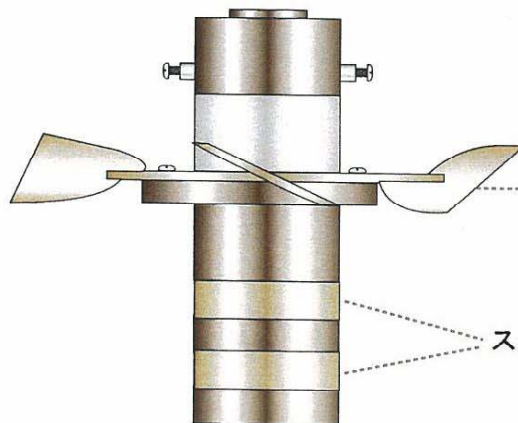

ファン

スリップリング

綿菓子機・組み立て型

株式会社 ダイナテック  
 神戸市東灘区向洋町中1-14  
 TEL(078)857-9255

詳細図-1

CA-120用プラ板

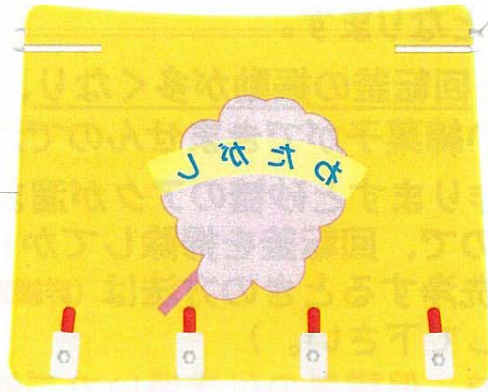

針金

針金棒をプラ板の  
 上部左右の穴に通す。

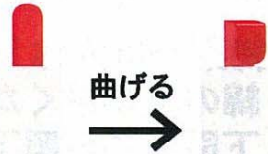

曲げる  
 →

フックの先端を下皿の縁に  
 合わせて、手で曲げる。

詳細図-2



帽子

CA-120 60φ  
 アルミ受皿

本体

ツマミ

スイッチ

※袋掛けフック

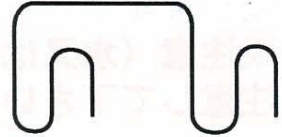

※綿菓子をビニール袋に入れる  
 時に使用。  
 ビニール袋を引っ掛け綿菓子が  
 入りやすくします。

各 部 名 称

